



## 产品信息

# IEC插座式电源滤波器-DBI5

## 产品介绍

体积小，方便安装，可定制，具有抗干扰强，高性能的特点，AC电源品字插座输入，6.3x0.8插片式输出连接，IEC插座，双保险丝以及开关三合一模块化设计。

## 技术参数

额定电压	115/250VAC
工作频率	50/60Hz
测试电压	1500VDC (line/line) 2150VAC (line/ground)
绝缘电阻	>50M @500VDC
温升	<30
气候类别	25/085/21
外壳材料	铁镀镍

## 认证



## 产品特性

- 额定电流：1A、3A、6A、10A
- 抗干扰强，高性能
- 双保险丝以及开关
- 可按要求定制

## 行业应用

- 便携式电气和电子设备
- 单相电源、开关电源
- 测试测量设备
- EDP和办公设备
- 医疗设备等

## 性能指标



## 额定电流【A】

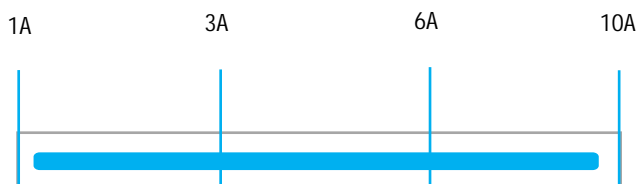

## 电路图

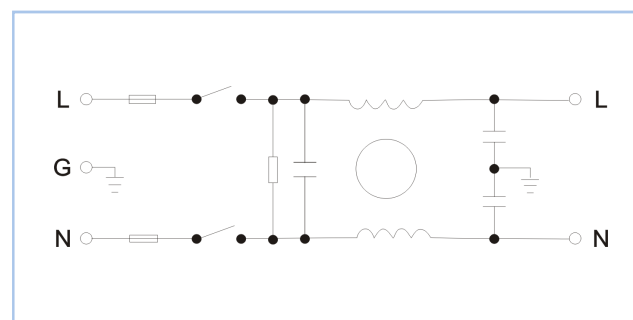

型号	额定电流	泄漏电流	外壳型号	连接方式		安全认证	备注
				接入	输出		
DBI5-1A-S	1A	<0.5mA	I5	插座	终端	cUL、 CE、ROHS	参数支持 定制
DBI5-3A-S	3A	<0.5mA	I5	插座	终端		
DBI5-6A-S	6A	<0.5mA	I5	插座	终端		
DBI5-10A-S	10A	<0.5mA	I5	插座	终端		

### 机械制图 (±1mm)

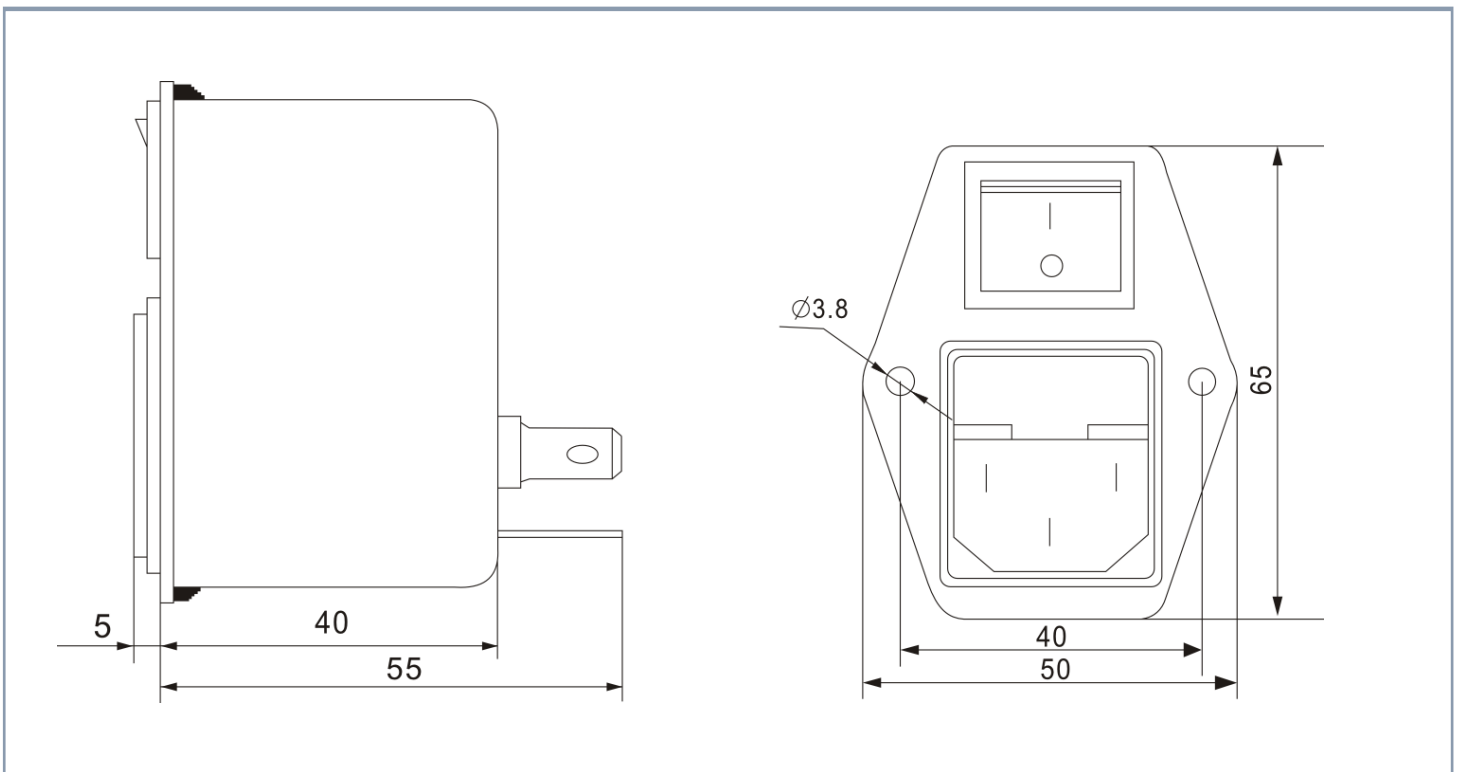

## 插入损耗-(共模/差模)

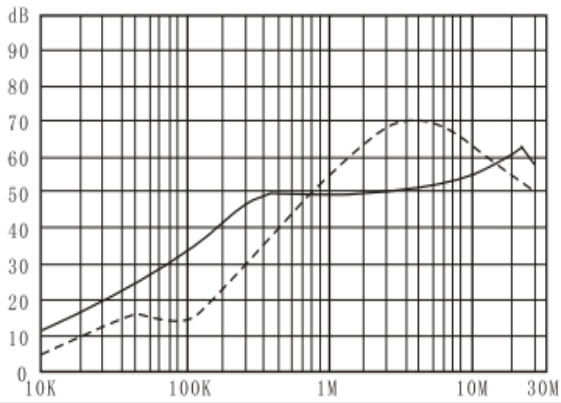

DBI5-1A

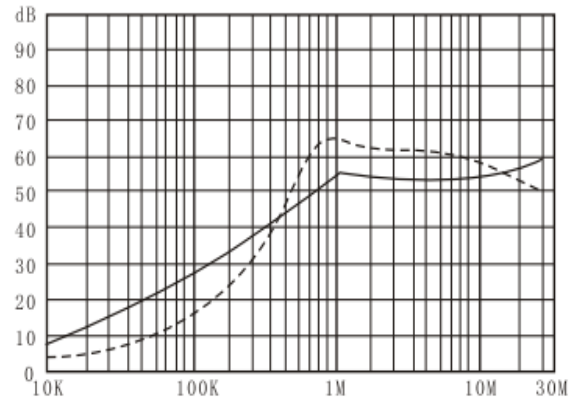

DBI5-3A

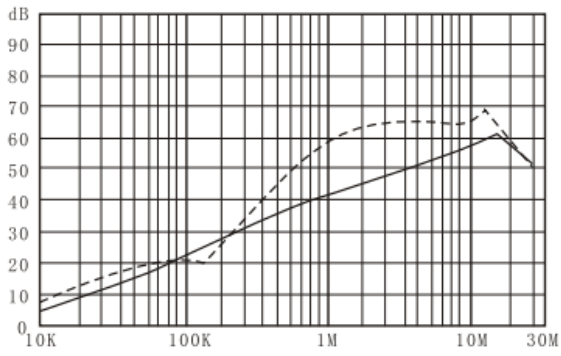

DBI5-6A

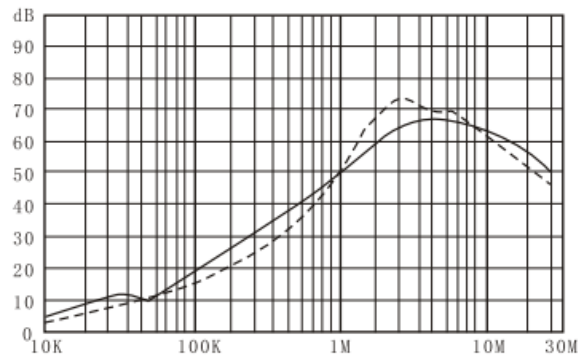

DBI5-10A